

Slide-Out Pot & Pan Caddy

Installation Instructions

Inspect all parts and read all instructions prior to beginning assembly and installation.

The Slide-Out Pot & Pan Caddy is designed and intended for the storage of pots and pans. It is not intended or designed to be used as a step stool. Top and bottom shelves are designed to carry a maximum of 25 lbs. each. Do not overload shelves.

Parts Included

- A. Sliding Caddy Assembly
- B. Mounting Screws

A.

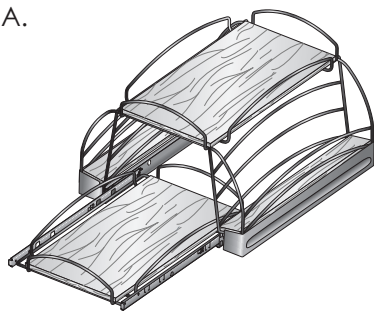

B.

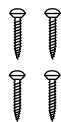

Tools Required

- Phillips head screwdriver
- Tape measure
- Pencil

Optional Tools

- Drill with 1/16" bit for drilling pilot holes

Product Assemblies

SPS21
SPS27

- 1** Inspect all parts and read all instructions prior to beginning assembly and installation.
- 2** If cabinet interior has an adjustable shelf, you may want to either remove the shelf or move the shelf to its highest adjustable position, allowing room for storing items on the top shelf of the Pot & Pan Caddy.
- 3** Place sliding caddy assembly on cabinet floor, against the back edge of the cabinet face frame. Be sure that the shelves slide-out towards the cabinet door. If installing in a frameless cabinet, measure 1/2" to 3/4" back from front of cabinet opening, and align sliding caddy assembly parallel to cabinet opening. Close door to make sure the assembly does not interfere with the door operation. Check that unit will clear the door opening by carefully sliding top shelf through cabinet frame opening no more than 2". Note: At this point, the Pot & Pan Caddy is not secured to cabinet floor, so use caution when extending the shelf towards the cabinet opening as both the top and bottom shelves can slide independently.

- 4** Once position and clearance is determined, return top shelf to its closed position. Locate the front and rear mounting brackets (4A). (For ease of installation, one extra mounting hole location is provided per bracket.) Fasten each front bracket with one supplied screw and the Phillips head screwdriver. Repeat this process for the two rear brackets.

Remove the narrow side wood shelves from packaging. With the clips toward the bottom, push each shelf down into position until you hear a "click" (4B).

Optional Step

Mark placement of mounting holes with a pencil, carefully remove sliding caddy assembly and drill pilot holes for fastening screws. Place sliding base assembly back into position and fasten with the supplied screws.

Installation is now complete.

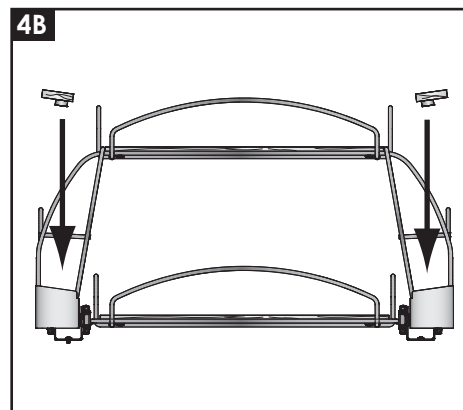
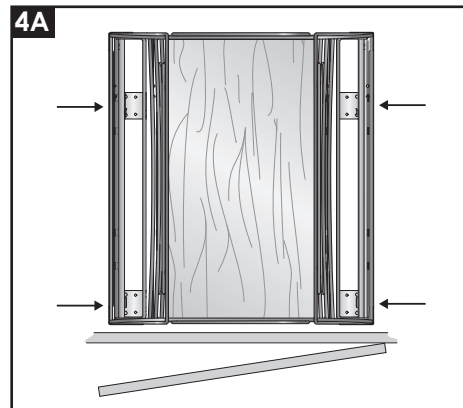

KNAPE & VOGT

2700 Oak Industrial Drive NE
Grand Rapids, MI 49505 USA
800.253.1561 • www.kv.com

A.

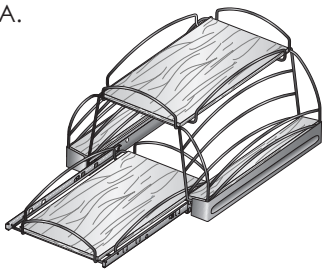

B.

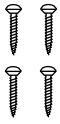

Liste des Pièces

- A. Ensemble de chariot coulissant
B. Vis de montage

Outils Indispensables

- Tournevis à pointe cruciforme
- Ruban à mesurer
- Crayon

Outils Facultatifs

- Perceuse avec mèche de 1,5 mm (1/16 in.) pour le perçage d'avant-trous

Assemblages

- SPS21
SPS27

Piezas Incluidas

- A. Ensamblaje de la Charola Deslizable
B. Tornillos de montaje

Herramientas Necesarias

- Destornillador Phillips
- Cinta métrica
- Lápiz

Herramientas Opcionales

- Taladro con una broca que mide 1,6mm para taladrar agujeros pilotos

Ensamblajes del Producto

- SPS21
SPS27

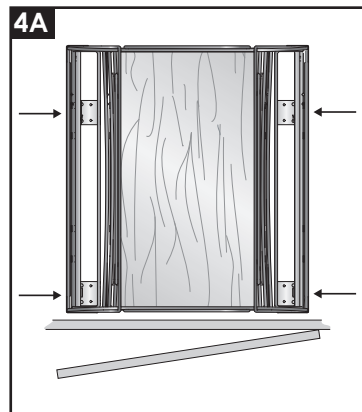

Chariot Porte-casseroles Coulissant Instructions d'Installation

Vérifiez toutes les pièces et lisez toutes les instructions avant de commencer l'assemblage et l'installation.

Le chariot porte-casseroles coulissant est destiné au rangement des casseroles. Il n'est pas conçu pour être utilisé comme marche-pied. Les tablettes du haut et du bas sont conçues pour supporter un poids maximal de 25 lb chacune. Évitez de trop les charger.

Étape 1

Vérifiez toutes les pièces et lisez toutes les instructions avant de commencer l'assemblage et l'installation.

Étape 2

Si l'armoire est dotée d'une tablette amovible, il pourrait être préférable de l'enlever ou de la mettre à la plus haute position possible pour pouvoir ranger des articles sur la tablette du haut du chariot porte-casseroles.

Étape 3

Placez l'ensemble de chariot coulissant sur le fond de l'armoire, contre l'arrière du bâti de façade de l'armoire. Assurez-vous que les tablettes coulissent vers la porte de l'armoire. Si vous installez le chariot dans une armoire sans bâti, installez le chariot en retrait de 1/2 à 3/4 po de la façade de l'armoire, parallèlement à l'ouverture. Fermez la porte pour vous assurer que l'ensemble n'entrave pas le mouvement de la porte. Vérifiez que l'ensemble peut passer par l'ouverture de la porte en faisant coulisser soigneusement la tablette du haut de 2 po au maximum vers l'extérieur. Remarque : Le chariot porte-casseroles n'est pas encore fixé au fond de l'armoire. Faites donc attention en tirant la tablette vers l'ouverture de l'armoire puisque les deux tablettes peuvent coulisser indépendamment l'une de l'autre.

Étape 4

Une fois la position et le jeu vérifiés, refermez la tablette du haut. Repérez les supports de fixation avant et arrière (4A). (Pour faciliter l'installation, on a prévu un trou de montage supplémentaire sur chaque support.) Fixez chaque support avant avec une des vis fournies et un tournevis à pointe cruciforme. Répétez cette procédure pour les deux supports arrière.

Sortez les deux tablettes latérales étroites en bois de l'emballage. Mettez les tablettes en place, attachez vers le bas, puis appuyez dessus jusqu'à ce que vous entendiez un déclic (4B).

Étape facultative

Marquez l'emplacement des trous de montage avec un crayon, puis retirez soigneusement l'ensemble de chariot coulissant et percez des avant-trous pour les vis de montage. Remettez en place la base coulissante, puis fixez-la avec les vis fournies.

L'installation est maintenant terminée.

©2010 Knape & Vogt. Tous droits réservés. Knape et Vogt® réservent le droit de changer des spécifications sans préavis. Fabriqué aux É-U.

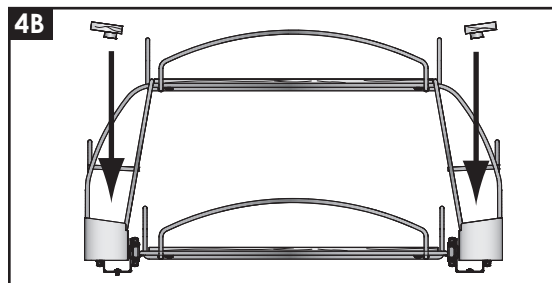

Instrucciones para la Charola Deslizable para Cacerolas y Sartenes

Inspeccione todas las piezas y lea todas las instrucciones antes de comenzar con el armado y la instalación.

La Charola Deslizable para Cacerolas y Sartenes se ha diseñado con el propósito de almacenar cacerolas y sartenes. No se ha diseñado con el propósito de usarse como un escalón. Los estantes superiores y los inferiores se han diseñado para soportar un máximo de 25 lb. (11,3 Kg.) cada uno. No debe sobrecargar los estantes.

Paso 1

Inspeccione todas las piezas y lea todas las instrucciones antes de comenzar con el armado y la instalación.

Paso 2

Si el interior del gabinete disponga de un estante ajustable, quizás querrá quitar el estante trasladar el estante a su posición ajustable más elevada, permitiendo lugar para guardar artículos en el estante superior de la Charola para Cacerolas y Sartenes.

Paso 3

Coloque el ensamblaje de la charola deslizante en el suelo del gabinete, contra el borde posterior del armazón frontal del gabinete. Asegúrese que los estantes deslizen hacia la puerta del gabinete. Si está instalando la charola dentro de un gabinete sin armazón, mida entre 12,7mm a 19mm detrás de la parte frontal de la abertura del gabinete, y alinee el ensamblaje de la charola deslizante para que quede paralelo a la abertura del gabinete. Cierre la puerta para asegurarse que el ensamblaje no interfiera con la operación de la puerta. Verifique que la unidad pueda pasar por la abertura de la puerta al deslizar cuidadosamente el estante superior a través de la abertura del armazón del gabinete en un incremento no mayor de 5cm. Nota: En este punto, la charola para cacerolas y sartenes no ha quedado anclado al suelo del gabinete, así que debe usar precaución al extender el estante hacia la abertura del gabinete ya que tanto el estante superior como el inferior pueden deslizarse independientemente.

Paso 4

Una vez que se ha determinado la posición y el espacio libre, vuelva a colocar el estante superior en su posición original. Identifique los soportes de montaje delanteros y traseros (4A). (Para facilitar la instalación, cada soporte cuenta con un agujero de montaje suplementario). Asegure cada soporte delantero con uno de los tornillos incluidos, utilizando el destornillador de cruz Phillips. Repita el procedimiento para los dos soportes traseros.

Retire del empaque los estantes de madera del lado angosto. Con los clips hacia abajo, posición y empuje cada estante hasta oír un "clic" (4B).

Paso Opcional

Con un lápiz, marque la colocación de los agujeros de montaje, cuidadosamente quite el ensamblaje de la charola deslizante y taladre los agujeros pilotos para sujetar los tornillos. Regrese el ensamblaje de la base deslizante a su posición y sujete con los tornillos suministrados.

La instalación ahora está completa.

©2010 Knape & Vogt. Reservados todos los derechos. El Knape y Vogt® reservan el derecho de cambiar especificaciones sin el aviso. Hecho en los Estados Unidos.